

 **PLASTRO**
Irrigation & Infrastructure Systems

2004

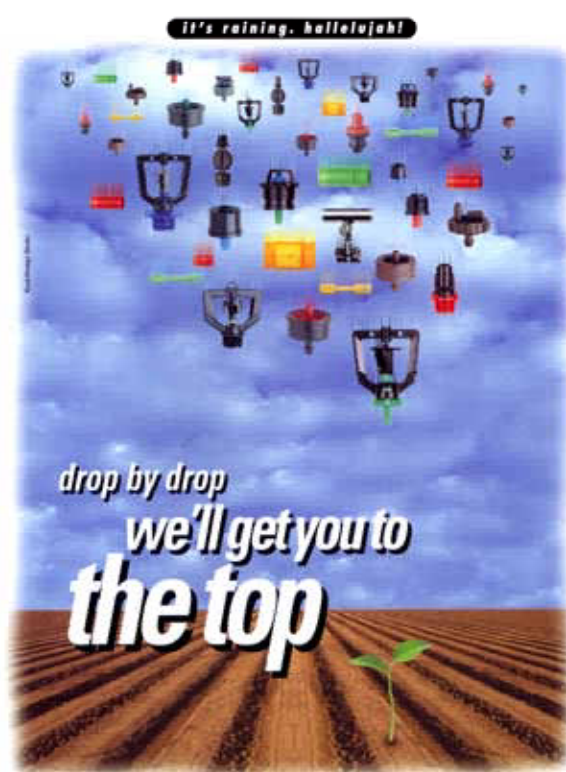

価 格 表

EVERGREEN

有限会社エバー・グリーン URL: <http://www.plastro.co.jp>
610-0101 京都府城陽市平川茶屋裏21-7 105室
TEL&FAX:0774-53-1859 E-Mail : evergreen@plastro.co.jp

目 次

電磁弁 E	P. 1~ 2
フィルターFI	P. 3 ~ 4
ヘッド周辺	P. 5 ~ 6
点滴チューブ PP	P. 7 ~ 8
ドリッパ ^o - PD	P. 9 ~ 11
スプリンクラー&ミストPD	P. 12 ~ 17
ドリッパ アクセサリーPA	P. 18 ~ 19
点滴チューブ用コネクタ PC	P. 20 ~ 21
P.E.パイプコネクタ類 PE	P. 22 ~ 24
P.E.パイプコネクタ類ネジ式タイプ PE	P. 25 ~ 28
制御盤 CC	P. 29 ~ 30
肥料 F	P. 31 ~ 32
末端価格表	P. 33 ~ 40

電磁弁 E

Bermad プラスチック 2ウェイ電磁弁			
商品コード	サイズ(インチ)	サイズ(mm)	価格
E 0000001	3/4 "	20	¥12,300
E 0000002	1 "	25	¥12,300
E 0000003	1 1/2 "	40	¥29,300
E 0000004	2 "	50	¥33,400



Bermad プラスチック 3ウェイ電磁弁			
商品コード	サイズ(インチ)	サイズ(mm)	価格
E 0000005	1 1/2 "	40	¥36,000
E 0000006	2 "	50	¥38,000



Bermad プラスチック 3ウェイ減圧電磁弁			
商品コード	サイズ(インチ)	サイズ(mm)	価格
E 0000007	1 1/2 "	40	¥60,350
E 0000008	2 "	50	¥61,800



電磁弁 E

ブロンズ 3ウェイコントロールバルブ 電磁弁			
商品コード	サイズ(インチ)	サイズ(mm)	価格
E 0000009	3/4"	20	¥42,000
E 0000010	1"	25	¥45,000
E 0000011	1 1/2"	40	¥52,000
E 0000012	2"	50	¥60,000



ブロンズ 3ウェイ減圧コントロールバルブ 減圧電磁弁			
商品コード	サイズ(インチ)	サイズ(mm)	価格
E 0000013	1 1/2"	40	¥70,000
E 0000014	2"	50	¥75,000



電磁弁のアクセサリ			
商品コード	サイズ(インチ)	サイズ(mm)	価格
E 0000015	エルボ	コネクタ- 36-8*1/8	¥240
E 0000016	エルボ	コネクタ- 36-8*1/4	¥240
E 0000017	ストレート	コネクタ- 36-8*1/8	¥240
E 0000018	ストレート	コネクタ- 36-8*1/4	¥240
E 0000019	ティー	コネクタ- 8*8*8	¥400



電磁弁のアクセサリ			
商品コード	サイズ(インチ)	サイズ(mm)	価格
E 0000020	三方切替	コック 35-1/4-3	¥4,240
E 0000021	ソレノイド	24VAC NO	¥12,500
E 0000022	ハット	ソレノイド 24VAC NO	¥30,000





2

ソレノイド 24VAC NO ハットソレノイド 24VAC NO

減圧調整弁

切替コック

フィルターFI

ODIS スクリーンフィルター				
商品コード	サイズ(インチ) サイズ(mm)	型番	価格	
FI 0000001	11/2" 40	1115	¥28,800	
FI 0000002	2" 50	1220	¥47,500	

ODIS スクリーンフィルター				
商品コード	サイズ(インチ) サイズ(mm)	型番	価格	
FI 0000003	11/2" 40	3015	¥75,000	

ODIS ハイドロサイクロンフィルター				
商品コード	サイズ(インチ) サイズ(mm)	型番	価格	
FI 0000004	11/2" 40	50615	¥106,800	
FI 0000005	2" 50	50820	¥123,600	

ODIS サンドフィルター				
商品コード	サイズ(インチ) サイズ(mm)	型番	価格	
FI 0000006	1" 32	4121 本体	¥72,500	
FI 0000007	11/2" 40	41615 本体	¥81,200	
FI 0000011	2" 50	4202 本体	¥108,800	

フィルターFI

Amiad サンドフィルター			
商品コード	サイズ(インチ) サイズ(mm)	型番	価格
FI 0000017	2" / 16" 40	2" / 16"	¥81,500
FI 0000018	2" / 20" 50	2" / 20"	¥108,800



Amiad ターボフィルター			
商品コード	サイズ(インチ) サイズ(mm)	型番	価格
FI 0000015	1" 32	1" SUPER Turboclean	¥18,800
FI 0000016	1 1/2" 40	1 1/2" SUPER Turboclean	¥30,000
FI 0000017	2" 50	2T Turboclean	¥66,500



Amiad スキャンウェイフィルター			
商品コード	サイズ(インチ) サイズ(mm)	型番	価格
FI 0000018	2" 50	2T Scanway	¥72,500
FI 0000019	2" 50	2T Brushway	¥72,500



スキャンウェイ ブラッシ付き

Amiad フィルター			
商品コード	サイズ(インチ) サイズ(mm)	型番	価格
FI 0000013	3/4" 25	普通 黒	¥4,800
FI 0000014	3/4" 25	薬用 ブルーフィルター	¥7,500



ヘッド周辺

マックス肥料混入器			
商品コード	サイズ(インチ)	サイズ(mm)	価格
FE000001	3/4"	20	¥65,800
	0.2%~2%		



マルチジェット水量計 Multi Jet			
商品コード	サイズ(インチ)	サイズ(mm)	価格
FE000002	1 1/2"	40	¥45,000
	(10L/Puls)		
FE000003	2"	50	¥58,000
	(10L/Puls)		



ARAD 肥料流量計			
商品コード	サイズ(インチ)	サイズ(mm)	価格
FE000005	3/4"	20	¥39,000
	(50cc/Puls)		



ARI アイ抜きバルブ			
商品コード	サイズ(インチ)	サイズ(mm)	価格
FE000010	1/2"	15	¥15,800
FE000011	3/4"	20	¥15,800
FE000012	1"	25	¥15,800



逆止弁 3067			
商品コード	サイズ(インチ)	サイズ(mm)	価格
FE000006	逆止弁 3/4"	20	¥2,500
FE000007	逆止弁 1"	25	¥3,100
FE000008	逆止弁 1 1/2"	40	¥6,600
FE000009	逆止弁 2"	50	¥9,300



ヘッド周辺

3049 アングルシードバルブ 肥料用			
商品コード	サイズ(インチ)	サイズ(mm)	価格
FE0000041	1/2"	15	¥6,200
FE0000004	3/4"	20	
FE0000042	1"	25	
FE0000043	1 1/2"	40	
FE0000044	2"	50	



水圧計器			
商品コード	サイズ(インチ)	サイズ(mm)	価格
FE0000018	1/4" 0.8kg 用		¥5,400



圧力調節器 PRV			
商品コード	サイズ(インチ)	サイズ(mm)	価格
FE0000141	3/4" プラスティック	20	¥5,200
FE0000142	1" プラスティック	25	¥12,000
FE0000014	1 1/2" ブロンズ	40	¥28,000



プラスチック ブロンズ

メタリングバルブ (計量バルブ)			
商品コード	サイズ(インチ)	サイズ(mm)	価格
FE0000016	3/4" プラスティック	20	¥16,000
FE0000017	1" プラスティック	25	¥35,000
FE0000018	1 1/2" ブロンズ	40	¥107,000



20mm 3/4" 25mm 1"

クリップ(チューブ固定用の歯型付き締めリング)			
商品コード	サイズ(インチ)	サイズ(mm)	価格
FE00000191		15 - 17	¥45
FE0000019		16 - 18	¥45
FE00000192		20 - 22	¥55



点滴チューブPP

チューブ			
商品コード	サイズ(mm)	規格	価格
PP0000001	8mm	200m/巻き	¥48/m
PP0000002	3/5mm	200m/巻き	¥35/m
PP0000003	4/7mm	100m/巻き	¥60/m

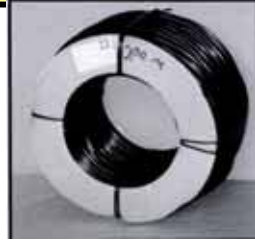

ハイドロライト			
商品コード	サイズ(mm)	規格	価格
PP00000041	8/16-0.37L/H-0.15	2000m/巻き	¥32/m
PP00000042	8/16-0.63L/H-0.15	2000m/巻き	¥32/m
PP00000043	10/16-0.37L/H-0.15	2000m/巻き	¥38/m
PP00000044	10/16-0.63L/H-0.15	2000m/巻き	¥38/m



ピッチは15cm

ピッチは15cm ずつ、30cm、45cm、自由に変更できます、価格はすべてのサイズとも同じ値段です。

ハイドロドリップ			
商品コード	サイズ(mm)	規格	価格
PP00000007	18/16-1.8 L/H-0.15	1500m/巻き	¥80/m
PP00000008	18/16-1.8 L/H-0.20	1500m/巻き	¥60/m
PP00000009	18/16-1.8 L/H-0.30	400m/巻き	¥55/m

流量 1.8 L/H, 2.0 L/H, 2.3 L/H, 3.6 L/H が有ります。



ハイドロゴル			
商品コード	サイズ(mm)	規格	価格
PP0000010-1	35/12-1.0 L/H-0.20	200m/巻き	¥70.-
PP0000010	40/16-1.6 L/H-0.15	200m/巻き	¥100/m
PP0000011	40/16-1.6 L/H-0.20	200m/巻き	¥75/m
PP0000012	40/16-1.6 L/H-0.30	200m/巻き	¥70/m
PP0000012-1	45/20-1.6 L/H-0.20	200m/巻き	¥120/m
PP0000012-2	45/20-2.3 L/H-0.20	200m/巻き	¥120/m

流量 1.0 L/H, 1.6 L/H, 2.0 L/H, 4.0 L/H, 10.0 L/H。



点滴チューブPP

ハイドロ PC			
商品コード	サイズ(mm)	規格	価格
PP0000013	45/16-1.6 L/H-0.15	200m/巻き	¥210/m
PP0000014	45/16-1.6 L/H-0.20	200m/巻き	¥180/m
PP0000015	45/16-1.6 L/H-0.30	200m/巻き	¥160/m

流量 1.2 L/H, 1.6 L/H, 2.2 L/H, 3.6 L/H, が有ります。



圧力補償調整機能つきー圧力の強弱が関係なしで灌水の量が一定である

ハイドロ PC ND			
商品コード	サイズ(mm)	規格	価格
PP0000016	45/16-1.75 L/H-0.15	200m/巻き	¥230/m
PP0000017	45/16-1.75 L/H-0.20	200m/巻き	¥200/m
PP0000018	45/16-1.75 L/H-0.30	200m/巻き	¥180/m
PP0000019	45/17-1.2 L/H-0.15	350m/巻き	¥280/m
PP0000020	45/17-1.2 L/H-0.20	350m/巻き	¥230/m
PP0000020-1	45/20-1.6 L/H-0.20	200m/巻き	¥250/m
PP0000020-2	45/20-2.35 L/H-0.20	200m/巻き	¥250/m

流量 1.35 L/H, 1.75 L/H, 2.35 L/H, 3.75 L/H,



筒状のドリッパーには水漏れ防止 (ND) 装置と圧力調節機能がついています

カティフ			
商品コード	サイズ(mm)	規格	価格
PP0000005	16-2.3, 2.8L/H-0.20	400m/巻き	¥160/m
PP0000006	16-2.3, 2.8L/H-0.30	400m/巻き	¥130/m

流量 2.3 L/H, 2.8 L/H, 3.75 L/H, 8.4 L/H が有ります。



圧力補償調整機能つきー圧力の強弱が関係なしで灌水の量が一定である

ドリッパーPD

スーパータイプ			
商品コード	サイズ(mm)	規格	価格
PD00000001			¥80
<p>1. すべての規格とも同じ価格です。</p> <p>2. 流量 : 2.2L/H, 3.8L/H, 7.8 L/H, 12.0 L/H が有ります。</p> <p>3. 圧力補償調整機能つきー圧力の強弱が関係なしで灌水の量が一定である</p>			



Supertif
2.2 lph.



Supertif
3.8 lph.



Supertif
7.8 lph.



Supertif
12.0 lph.

スーパータイプ ND			
商品コード	サイズ(mm)	規格	価格
PD00000002			¥100
<p>1. すべての規格とも同じ価格です。</p> <p>2. ロー・プレッシャーとハイ・プレッシャーがあります、閉める圧力及び開く圧力、流量の自由に選択いただけます。</p> <p>3. 水漏れ防止(ND)装置と圧力調節機能がついています</p>			

- N.D.:**

流量 : 毎時 2.2/ 3.8/ 7.8/ 12.0 ㍓

- 吐出孔が隔膜によって

閉じる圧力 : 0.15 bar

開く圧力 : 0.6 bar



2.2
L/H



3.8
L/H



7.8
L/H



12.0
L/H

- N.D.H (High pressure):**

流量 : 毎時 3.1/ 5.1/ 8.0/ 11.0 ㍓

- 吐出孔が隔膜によって

閉じる圧力 : 0.3 bar

開く圧力 : 0.9 bar



3.1 L/H



5.1 L/H



8.0 L/H



11.0 L/H

ドリッパーPD

タフティフ			
商品コード	サイズ(mm)	規格	価格
PD00000003			¥35
<p>1. 流量：茶色 2.1L/H, 黒色 4.1L/H, 緑色 8.0 L/H, 赤色 11.3 L/H が有ります。</p> <p>2. すべての規格とも同じ価格です。</p>			



カティフ			
商品コード	サイズ(mm)	規格	価格
PD00000004			¥35
<p>1. 流量：2.3 L/H, 2.8L/H, 3.75 L/H, 8.4 L/H が有ります。</p> <p>2. すべての規格とも同じ価格です。</p> <p>3. 圧力補償調整機能つきー圧力の強弱が関係なしで灌水の量が一定である</p>			



水が頂部から出るタイプ

水がサイドから出るタイプ

オーティフ			
商品コード	サイズ(mm)	規格	価格
PD00000005			¥40
<p>1. 流量：茶色 2.0L/H, 黒色 4.0L/H, 緑色 7.7 L/H, 紫色 16.7 L/H が有ります。</p> <p>2. すべての規格とも同じ価格です。</p>			



アクセサリ		
商品コード	商品名	価格
PD00000006	ペック	¥20
PD00000007	サナーペック	¥25





サナーペック

ペック

サナーペック

ドリッパーPD

1 アウトレット

商品コード	サイズ(mm)	規格	価格
PD00000008	ス-P°-タイプ	3 0 cm	¥200
PD00000009	ス-P°-タイプ ND	3 0 cm	¥220
PD00000010	フタイプ	3 0 cm	¥165
PD00000011	ホタイプ	3 0 cm	¥160

セット内容

1. ヘック
2. 3/5 マイクロ チューブ 10cm~50cm を指定できます。
3. マルチアウトレート アダプター
4. ス-P°-タイプ, ス-P°-タイプ ND, フタイプ, ホタイプ、どちらでも付けられます。

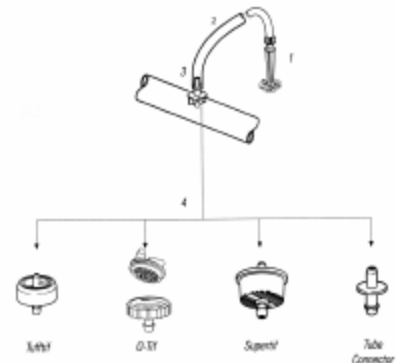

2 アウトレット

商品コード	サイズ(mm)	規格	価格
PD00000012	ス-P°-タイプ	3 0 cm	¥250
PD00000013	ス-P°-タイプ ND	3 0 cm	¥280
PD00000014	フタイプ	3 0 cm	¥215
PD00000015	ホタイプ	3 0 cm	¥210

セット内容

5. ヘック
6. 3/5 マイクロ チューブ 10cm~50cm を指定できます。
7. マルチアウトレート アダプター
8. ス-P°-タイプ, ス-P°-タイプ ND, フタイプ, ホタイプ、どちらでも付けられます。

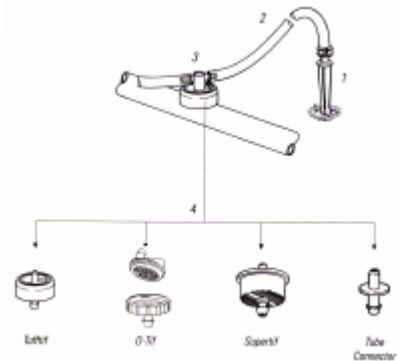

4 アウトレット

商品コード	サイズ(mm)	規格	価格
PD00000016	ス-P°-タイプ	3 0 cm	¥400
PD00000017	ス-P°-タイプ ND	3 0 cm	¥450
PD00000018	フタイプ	3 0 cm	¥365
PD00000019	ホタイプ	3 0 cm	¥350

セット内容

9. ヘック
10. 3/5 マイクロ チューブ 10cm~50cm を指定できます。
11. マルチアウトレート アダプター
12. ス-P°-タイプ, ス-P°-タイプ ND, フタイプ, ホタイプ、どちらでも付けられます。

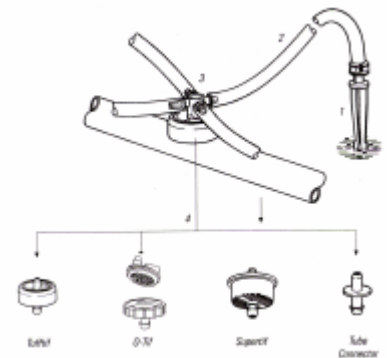

スプリンクラー & ミスト PD

単品 フォガー F.L.F

商品コード	サイズ(mm)	規格	価格
PD00000020	緑 4.5L/H,赤 10.0L/H	1 噴出し口	¥400
PD00000021	緑 4.5L/H,赤 10.0L/H	2 噴出し口	¥480
PD00000022	緑 4.5L/H,赤 10.0L/H	4 噴出し口	¥560

- 流量：毎時 4.5 $\frac{L}{H}$ 緑のボルテックスインサート 灰色のノズルキャップ
毎時 10 $\frac{L}{H}$ 赤のボルテックスインサート 黒のノズルキャップ
- 適圧 3.0-6.0 bar
- 水滴の大きさ:平均 70 μ m
- 高圧水垂れ防止バルブ: 色 灰色
閉じる圧力 2.0 bar
開く圧力 3.0 bar
- システムを停止したり、圧力が下がった時には水が漏れないようになっています。



セット フォガー F.L.F

商品コード	サイズ(長さcm)	規格	価格
PD00000028	5cm,10cm,20cm,30cm	1 噴出し口	¥750
PD00000029	5cm,10cm,20cm,30cm	2 噴出し口	¥800
PD00000030	5cm,10cm,20cm,30cm	4 噴出し口	¥850



セット内容

1. フォガーノズル本体(1,2,4,5)
2. 3/8 チューブ(9,10,11)
3. 高圧水垂れ防止バルブ(3)
4. 重り(8)
5. 5cm~30cmを指定できます。
6. (本体+水垂れ防止バルブ)がそのままパイプに固定するでも出来ます。

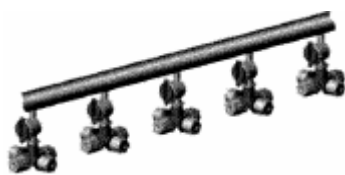

スプリンクラー & ミスト PD

単品 ロンド ミストスプレー

商品コード	サイズ(mm)	規格	価格
PD00000023	黒 47L/H,紺 61L/H, 緑 91L/H		¥150

- 流量によって3色に色分けされています。毎時 47, 61, 91 ㍓
- 水滴の大きさ= 平均 150 ミクロン
- ノズルには3種類のつなぎ方のモードがあります。
コーニック (円錐型) プレスフィットは水垂れ防止ミニバルブに取り付けられます。
スレッド (ネジ型) 差し込み軸は直接 4/7 チューブに。
3/8" オス型スレッドベースは直接 PVC チューブに。
-



セット ロンド ミストスプレー

商品コード	サイズ(mm)	規格	価格
PD00000031	黒 47L/H,紺 61L/H, 緑 91L/H	10cm ~ 30cm セット	¥680

セット内容

1. ミストスプレー ノズル本体(5)
2. 4/7 チューブ(2)
3. 高圧水垂れ防止バルブ(4)
4. 重り(3)
5. 10cm ~ 30cm を指定できます。

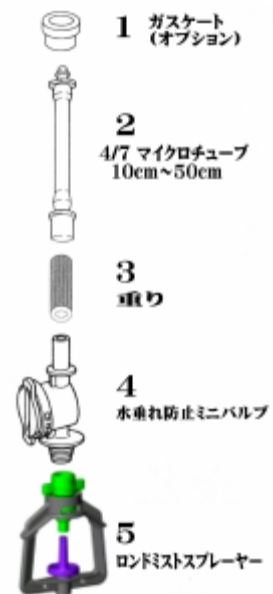

スプリンクラー & ミスト PD

単品 トルネード ミストスプレーヤー

商品コード	サイズ(mm)	規格	価格
PD00000024	黒 22L/H, 紺 27L/H, 緑 38L/H, 赤 45L/H		¥130

- ボルテックス (渦巻き)構造が詰まりを解消します。
- 360° 中断することなく散水することができます。
- 水滴の大きさ:平均 140 ミクロン
- 流量によって色分けされています :毎時 22, 27, 38, 45 ㍓
- 適圧 2.5-3.5 bar
- 温室内での種の発芽と作物の育成、プラスチック杭の冷却に適しています。
- 上から吊す際の組み立て構成 : ミストスプレーヤーと漏れ防止バルブ フレキシブル4/7mmチューブと矢じり型アダプター ウェイトスタビライザー (重量安定装置)がスプレーヤーを垂直な姿勢に保ちます。
- プラスチックの杭を使って垂直に立てて使用する方法もあります



セット トルネード ミストスプレーヤー

商品コード	サイズ(mm)	規格	価格
PD00000032	黒 22L/H, 紺 27L/H, 緑 38L/H, 赤 45L/H	10cm ~ 30cm	¥580
		セット	

セット内容

1. ミストスプレーヤー ノズル本体(5)
2. 4/7 チューブ(2)
3. 高圧水垂れ防止バルブ(4)
4. 重り(3)
5. 10cm ~ 30cm を指定できます。



スプリンクラー & ミスト PD

単品 ロンド ミンスプリンクラー

商品コード	流量 (L/H)	規格	価格
PD00000025	浅紺 30, 黒 40, 紺 51, 黒紺 63, 緑 74, 赤 104, 白 135, 紫 175., 黄 215, 茶 260, 橙 300	11種類 4パターン	¥170



- 低量から中量の灌水に適しており、緩やかな水滴による散水が濡らしたくない部分に水がかかるのを防ぎます。
- 散水範囲は中から大に設定でき、最大で7.5x7.5mです。
- 設定した範囲に均一的な散水ができます。
- シンプルで取り外しが自由な設計になっていますので、現場でのメンテナンスや部品の取り替えが簡単です。
- スピナーは用途によって4種類の中から選べます。
- 調節可能なデフレクター (転向装置) の使用によって、散水パターンを90°、180°、2x30°に設定することができます。あるいは360°レンジリミッターでパターンを設定することができます。
- 虫よけ装置付きのものもあります。虫よけ装置が付いていると虫によるラインの詰まりの心配がなくなります。
- 高品質プラスチックを使用していますので、耐久性があります。
- UV保護加工してあります
- 農業で一般的に使われている化学薬品、農薬等には耐性があります。

- 流量：毎時 30-300 ℓ
- 適した圧力の範囲：1.5-2.5 bar
- 最大毎時 200 ℓまでの流量に対応できます。

セット ロンド ミンスプリンクラー

商品コード	流量 (L/H)	規格	価格
PD00000033	浅紺 30, 黒 40, 紺 51, 黒紺 63, 緑 74, 赤 104, 白 135, 紫 175., 黄 215, 茶 260, 橙 300	30cm	¥780

セット内容

- ミンスプリンクラーノズル本体 (5)
- 4/7 チューブ (2)
- 高圧水垂れ防止バルブ (4)
- 重り (3)
- ガスケット
- 10cm ~ 30cm を指定できます。

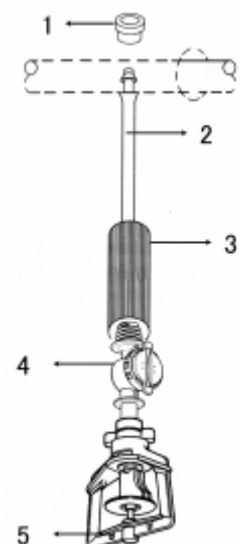

スプリンクラー & ミスト PD

単品 ジョット スプリンクラー

商品コード	流量 (L/H)	規格	価格
PD00000026	黒 25L/H, 紺 35 L/H, 緑 55L/H, 赤 70 L/H		¥170

- 動く部品は無く放射線状にジェット水流を生み出します。
- 独特のバルテックス (うず巻き) 構造が広い水の通道をつくり、詰まりを防ぎます。
- 散水パターン: 全円 (360°)、180° を8本か12本のジェット水流で散水。
- 流量 (圧力 = 1.5 bar) : 毎時 25, 35, 55, 70 ㍓
- 適圧の範囲 : 1.5- 3.0 bar
- 散水範囲の半径: 吐出量に応じて 2.5- 4.0m
- 差し込み軸はプレスフィット(押し込み)と5mm スレデッド(ねじ込み)のものがあります。
- オプションとして圧力調節装置を付けることができます。
- 用途: 木の根元への灌水と家庭園芸に適しています。



セット ジョット スプリンクラー

商品コード	流量 (L/H)	規格	価格
PD00000034	黒 25L/H, 紺 35 L/H, 緑 55L/H, 赤 70 L/H	60cm	¥380

セット内容

- ジョット スプリンクラーノズル本体 (1)
- 4/7 チューブ 60cm (2)
- スーパーハンマースティック (3)
- ベッドコネクター アプター (4)

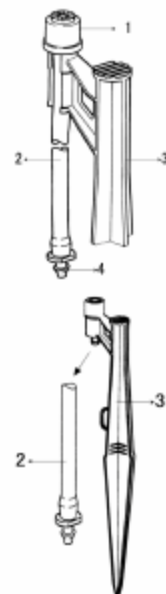

スプリンクラー & ミスト PD

単品 ロンド XL スーパースプリンクラー

商品コード			価格
PD00000027	流量 (L/H)	100, 135, 170, 210, 260, 305, 367	¥280
	規格 3/8"	赤、白、紫、黄、茶、橙、灰	
PD00000028	流量 (L/H)	100, 135, 170, 210, 260, 305, 367	¥380
	規格 1/2"	赤、白、紫、黄、茶、橙、灰	



- 中量用のスプリンクラーです。
- ゆっくり回転するスピナーが継続的に一本のジェット水流を作り出し、非常に均一散水が可能です。
- 効果的な散水範囲の半径 最大 7.5m まで。
- 適圧の範囲 2.0- 3.5 bar
- 吐出量(圧力 = 2.0 bar): 毎時 135, 170, 210, 260, 305, 360 ㍓。
- 3/8" と 1/2" オス型スレデット差し込み軸
- 用途 :長い金属棒を使い垂直に立てても、頭上から吊しても使用できます。最大 9m x 9m の範囲に栽培された野菜や苗木 (露地) の灌水に適しています。
- プラスチックステークと組み合わせれば屋内での灌水にも適しています。



セット ロンド XL スーパースプリンクラー

商品コード			価格
PD00000035	流量 (L/H)	100, 135, 170, 210, 260, 305, 367	¥1,200
	規格 3/8"	赤、白、紫、黄、茶、橙、灰	
PD00000036	流量 (L/H)	100, 135, 170, 210, 260, 305, 367	¥1,500
	規格 1/2"	赤、白、紫、黄、茶、橙、灰	

セット内容

1. ロンド XL スーパースプリンクラー-本体(1)
2. **圧力自動調整付きアダプター (6) 2.5atm**
3. メテオ アダプター-5/8mm(7)
4. メタル スティック 120cm(2)
5. 5/8mm マイクロチューブ 120cm(3)

ロンド XL スーパースプリンクラー

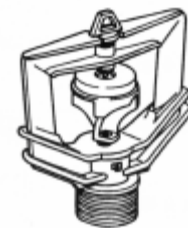

3/8"ネジ式、 1/2"ネジ式

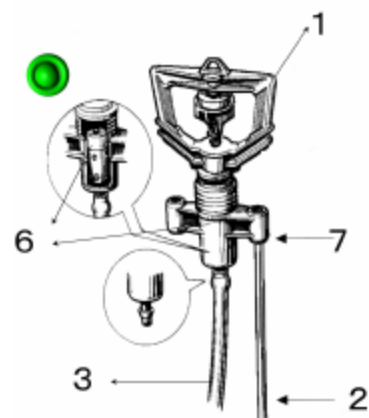

ドリッパ アクセサリー

ドリッパ アウトレイト		
商品コード	商品名	価格
PA00000001	ドリッパ 1 アウトレイト	¥18
PA00000002	ドリッパ 2 アウトレイト	¥18
PA00000003	ドリッパ 4 アウトレイト	¥18



マルチ アウトレイト アタプタ		
商品コード	商品名	価格
PA00000004	マルチ アウトレイト アタプタ	¥25



マルチ アウトレイト アタプタ		
商品コード	商品名	価格
PA00000005	ハントパンチ 2.8mm, 2mm	¥2,200
PA00000006	インサーターブルパンチ 2.8mm	¥1,900
PA00000007	ブルー、白 3mmパンチ 16-20mm チューブ用	¥4,200
PA00000008	インサーター緑 PE プッシャー	¥2,700
PA00000009	高速パンチ PE パイプ 50mm までの使用	¥8,500



高速パンチ
50mmまで P. E用

ハントパンチ



- オレンジ、ブルー 2mm 穴あけ器 SuperTif, TutTif, O-Tif用
- オレンジ、黒 2.8mm 穴あけ器 Kati用



インサーターパンチ 2.8mm、ブルー
最上部トリッパー取り付け用



マルチ インサーター 穴あけ器取り付け用



プッシャー

16 & 20mm チューブ用

ドリッパ アクセサリー

PE パイプ用フック		
商品コード	商品名	価格
PA00000010	PE パイプ用フック 16mm, 17mm 用	¥120
PD00000006	ヘック	¥20
PD00000007	サナーヘック	¥25
FE0000019	クリップ 16-18	¥45



フック

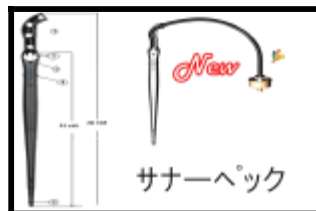

(チューブ固定用の歯型付き締めリング)



PE パイプ用フック		
商品コード	商品名	価格
PE0000082	PE L/D Pipe 8-10	¥50
PE0000083	PE L/D Pipe 16-4	¥60
PE0000084	PE L/D Pipe 20-4	¥85
PE0000085	PE H/D Pipe 40-4	¥225
PE0000086	PE H/D Pipe 50-4	¥365



点滴チューブ用コネクタ PC

バンプカップリング			
商品コード	商品名	価格	
PC0000001	バンプカップリング 12*12	¥60	
PC0000002	バンプカップリング 16*12	¥64	
PC0000003	バンプカップリング 16*16	¥56	
PC0000004	バンプカップリング 17*16	¥90	
PC0000005	バンプカップリング 17*17	¥60	
PC0000006	バンプカップリング 20*20	¥65	

バンプメイルアダプター			
商品コード	商品名	価格	
PC0000007	バンプメイルアダプター 16*1/2"	¥100	
PC0000008	バンプメイルアダプター 16*3/4"	¥100	
PC0000009	バンプメイルアダプター 17*1/2"	¥100	
PC0000010	バンプメイルアダプター 17*3/4"	¥100	

その他のアクセサリ			
商品コード	商品名	価格	
PC0000011	ラインエント 17mm	¥35	
PC0000012	バンプエルボ 16*16	¥100	
PC0000013	バンプティー 16*16*16	¥150	
		バンプティー	

ハイドロドリップ用			
商品コード	商品名	価格	
PC0000014	ハイドロ用バンプカップリング 16/18	¥100	
PC0000015	ハイドロ用ヘッドコネクタ 16/18	¥100	
PC0000016	ハイドロ用ラインエント 16/18	¥100	
		ラインエント	

点滴チューブ用コネクタ PC

ハイドロライト用		
商品コード	商品名	価格
PC0000021	ストレートコネクタ 17*17 (New Ring)	¥150
PC0000022	ラインインド 17 (New Ring)	¥110
PC0000023	スタートコネクタ 17*1/2"	¥150
PC0000024	スタートコネクタ 17*3/4"	¥150



スタートコネクタ



ストレートコネクタ



ラインイン

ドリップチューブバルブ		
商品コード	商品名	価格
PC0000017	ドリップチューブバルブ M-アダプタ 16*3/4"	¥600
PC0000018	ドリップチューブバルブ M-F 3/4"*3/4"	¥600
PC0000019	ドリップチューブバルブ F-アダプタ 16*3/4"	¥600
PC0000020	ドリップチューブバルブ バ-ブコネクタ 16*16	¥600



ドリップチューブバルブ M-アダプタ



ドリップチューブバルブ M-F



ドリップチューブバルブ F-アダプタ



ドリップチューブバルブ バ-ブコネクタ

フラッシングバルブ		
商品コード	商品名	価格
PC0000025	フラッシングバブル 16mm	¥450
PC0000026	フラッシングバブル 3/4"	¥450

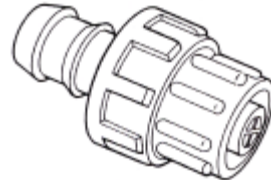

フラッシングバブル 16mm



フラッシングバブル 3/4"

ポリエチレンパイプ コネクター類 PE

7010 カップリング		
商品コード	商品名	価格
PE0000001	7010 カップリング 40*40	¥18
PE0000002	7010 カップリング 50*50	¥18



7010 Coupling

7020 メイルアダプター		
商品コード	商品名	価格
PE0000003	7020 メイルアダプター 16*1/2"	¥325
PE0000004	7020 メイルアダプター 16*3/4"	¥325
PE0000005	7020 メイルアダプター 20*1/2"	¥400
PE0000006	7020 メイルアダプター 20*3/4"	¥400
PE0000007	7020 メイルアダプター 20*1"	¥400
PE0000008	7020 メイルアダプター 40*1 1/2"	¥1,000
PE0000009	7020 メイルアダプター 40*2"	¥1,000
PE0000010	7020 メイルアダプター 50*1 1/2"	¥1,200
PE0000011	7020 メイルアダプター 50*2"	¥1,200



7020 Male Adaptor

7030 フェメイルアダプター		
商品コード	商品名	価格
PE0000012	7030 フェメイルアダプター 16*3/4"	¥350
PE0000013	7030 フェメイルアダプター 20*3/4"	¥410
PE0000014	7030 フェメイルアダプター 40*1 1/2"	¥1,530
PE0000015	7030 フェメイルアダプター 50*1 1/2"	¥1,850
PE0000016	7030 フェメイルアダプター 50*2"	¥1,850



7030 Female Adaptor

7040 90°ティー		
商品コード	商品名	価格
PE0000017	7040 90°ティー 16*16*16	¥700
PE0000018	7040 90°ティー 20*20*20	¥900
PE0000019	7040 90°ティー 40*40*40	¥2,650
PE0000020	7040 90°ティー 50*50*50	¥3,500



7040 90° Tee

ポリエチレンパイプ コネクター類 PE

7050 90°エルボ		
商品コード	商品名	価格
PE0000021	7050 90°エルボ 20*20	¥650
PE0000022	7050 90°エルボ 40*40	¥1,900
PE0000023	7050 90°エルボ 50*50	¥2,350



7050 90° Elbow

7120 イントキャップ		
商品コード	商品名	価格
PE0000024	7120 イントキャップ 20	¥360
PE0000025	7120 イントキャップ 40	¥1,170
PE0000026	7120 イントキャップ 50	¥1,170



7120 End Plug

7140 90°ティー立上付(メスネジ)		
商品コード	商品名	価格
PE0000027	7140 90°ティー立上付(メスネジ) 40*1 1/2"*40	¥2,500
PE0000028	7140 90°ティー立上付(メスネジ) 40*2"*40	¥2,500
PE0000029	7140 90°ティー立上付(メスネジ) 50*1 1/2"*50	¥3,300
PE0000030	7140 90°ティー立上付(メスネジ) 50*2"*50	¥3,300



7140 90° Tee with Threaded Female Offtake

7150 90°エルボ立上付(メスネジ)		
商品コード	商品名	価格
PE0000031	7150 90°エルボ立上付(メスネジ) 20*3/4"	¥360
PE0000032	7150 90°エルボ立上付(メスネジ) 40*1 1/2"	¥1,170
PE0000033	7150 90°エルボ立上付(メスネジ) 50*1 1/2"	¥1,170
PE0000034	7150 90°エルボ立上付(メスネジ) 50*2"	



7150 90° Elbow with Threaded Female Offtake

ポリエチレンパイプ コネクター類 PE

7840 90°ティー立上付(オスネジ)		
商品コード	商品名	価格
PE0000035	7840 90°ティー立上付(オスネジ) 40*1 1/2"*40	¥360
PE0000036	7840 90°ティー立上付(オスネジ) 40*2"*40	¥1,170
PE0000037	7840 90°ティー立上付(オスネジ) 50*1 1/2"*50	¥1,170
PE0000038	7840 90°ティー立上付(オスネジ) 50*2"*50	



7840 90° Tee with
Threaded Male Offtake

7850 90°エルボ立上付(オスネジ)		
商品コード	商品名	価格
PE0000039	7850 90°エルボ立上付(オスネジ) 20*3/4"	¥360
PE0000040	7850 90°エルボ立上付(オスネジ) 40*1 1/2"	¥1,170
PE0000041	7850 90°エルボ立上付(オスネジ) 40*2"	¥1,170
PE0000042	7850 90°エルボ立上付(オスネジ) 50*1 1/2"	
PE0000043	7850 90°エルボ立上付(オスネジ) 50*2"	



7850 90° Elbow with
Threaded Male Offtake

ポリエチレンパイプ コネクター類 PE ネジ式タイプ

5017 ソケット		
商品コード	商品名	価格
PE0000044	5017 ソケット 3/4"*3/4"	¥300
PE0000045	5017 ソケット 1"*1"	¥420
PE0000046	5017 ソケット 1 1/2"*1 1/2"	¥680
PE0000047	5017 ソケット 2"*2"	¥820



5017^{*} Threaded Socket

5117 異径 ソケット		
商品コード	商品名	価格
PE0000048	5117 異径 ソケット 1/2"*3/4"	¥300
PE0000049	5117 異径ソケット 2"*1 1/2"	¥780



5117 Threaded Reducing Socket

5047 90° ネジ型ティー		
商品コード	商品名	価格
PE0000050	5047 90° ネジ型ティー 3/4"	¥720
PE0000051	5047 90° ネジ型ティー 1"	¥840
PE0000052	5047 90° ネジ型ティー 1 1/2"	¥1,600
PE0000053	5047 90° ネジ型ティー 2"	¥2,300



5047^{*} 90° Threaded Tee

5057 90° ネジ型エルボ		
商品コード	商品名	価格
PE0000054	5057 90° ネジ型エルボ 1/2"	¥480
PE0000055	5057 90° ネジ型エルボ 3/4"	¥600
PE0000056	5057 90° ネジ型エルボ 1"	¥720
PE0000057	5057 90° ネジ型エルボ 1 1/2"	¥1,200
PE0000058	5057 90° ネジ型エルボ 2"	¥1,720



5057^{*} 90° Threaded Elbow

ポリエチレンパイプ コネクター類 PE ネジ式タイプ

5067 ニップル		
商品コード	商品名	価格
PE0000059	5067 ニップル 3/4"	¥180
PE0000060	5067 ニップル 1"	¥230
PE0000061	5067 ニップル 1 1/2"	¥480
PE0000062	5067 ニップル 2"	¥600



5067 Threaded Nipple

5065 異径ニップル		
商品コード	商品名	価格
PE0000063	5065 異径ニップル 1/2"*3/4"	¥150
PE0000064	5065 異径ニップル 1 1/2"*3/4"	¥880
PE0000065	5065 異径ニップル 2"*1 1/2"	¥540



5065 Threaded Reducing Nipple

5177 フラグ		
商品コード	商品名	価格
PE0000066	5177 フラグ 1/2"	¥150
PE0000067	5177 フラグ 3/4"	¥150
PE0000068	5177 フラグ 1"	¥240
PE0000069	5177 フラグ 1 1/4"	¥420
PE0000070	5177 フラグ 1 1/2"	¥420
PE0000071	5177 フラグ 2"	¥580



5177 Threaded Plug

5077 フラグ		
商品コード	商品名	価格
	5077 フラグ 1/2"	
PE0000072	5077 フラグ 3/4"	¥230
	5077 フラグ 1"	
	5077 フラグ 1 1/4"	
	5077 フラグ 1 1/2"	
	5077 フラグ 2"	



5077 Threaded Cap

ポリエチレンパイプ コネクター類 PE ネジ式タイプ

5027 異径フッシク		
商品コード	商品名	価格
PE0000073	5027 異径フッシク 3/4"M*1/2"F	¥240
PE0000074	5027 異径フッシク 1"M*3/4"F	¥300
PE0000075	5027 異径フッシク 1 1/2"M*1/2"F	¥430
PE0000076	5027 異径フッシク 1 1/2"M*1 1/4"F	¥430
PE0000077	5027 異径フッシク 1 1/2"M*1"F	¥430
PE0000078	5027 異径フッシク 2"M*1 1/2"F	¥550



5027 Threaded Reducing Bush

5167 ロングニップル		
商品コード	商品名	価格
PE0000079	5167 ロングニップル 1 1/2"*1 1/2"	¥980



5167 Threaded Riser

7910 O-リング		
商品コード	商品名	価格
PE0000080	7910 O-リング 16	¥55
PE0000081	7910 O-リング 32	¥55
PE0000082	7910 O-リング 40	¥65
PE0000083	7910 O-リング 50	¥65



ポリエチレンパイプ コネクター類 PE ネジ式タイプ

16076 1アウトレットサドル 2ホール		
商品コード	商品名	価格
PE0000084	16076 1アウトレットサドル 2ホール 20*1/2"	¥380
PE0000085	16076 1アウトレットサドル 2ホール 25*1/2"	¥500
PE0000086	16076 1アウトレットサドル 2ホール 25*3/4"	¥430
PE0000087	16076 1アウトレットサドル 2ホール 32*1/2"	¥630
PE0000088	16076 1アウトレットサドル 2ホール 32*3/4"	¥650
PE0000089	16076 1アウトレットサドル 2ホール 40*3/4"	¥820
PE0000090	16076 1アウトレットサドル 2ホール 40*1"	¥820
PE0000091	16076 1アウトレットサドル 2ホール 50*3/4"	¥1,050
PE0000092	16076 1アウトレットサドル 2ホール 50*1"	¥1,050



16076* Saddle Single Outlet
with Reinforcing Ring

16176 2アウトレットサドル 4ホール		
商品コード	商品名	価格
PE0000093	16176 2アウトレットサドル 4ホール 32*3/4"	¥720
PE0000094	16176 2アウトレットサドル 4ホール 40*3/4"	¥920
PE0000095	16176 2アウトレットサドル 4ホール 40*1"	¥920
PE0000096	16176 2アウトレットサドル 4ホール 50*3/4"	¥1,200
PE0000097	16176 2アウトレットサドル 4ホール 50*1"	¥1,200



16176* Saddle Double Outlet
with Reinforcing Ring

制 御 盤 CC

MC - 10 パネル付き		
商品コード	商品名	価 格
CC0000002	MC-10 パネル付き (Stand Alone) 16 インพุット、16 アウトプット	¥250,000



メテオ コントローラ 3+7		
商品コード	商品名	価 格
CC0000011	メテオ コントローラ 3+7 (1メインバブル+2液肥)+7 灌水ライン	¥385,000
<p style="text-align: center;">セット内容</p> <p>1. 1メインバブル+2液肥バブル+7ラインバブルの制御ユニット付き(電磁弁別途)</p> <p>2. AC ジョイント</p>		



フォカス・コントローラ		
商品コード	商品名	価 格
CC0000012	フォカス・コントローラ、 (湿度、温度、時間の制御)、5ライン	¥338,000
<p style="text-align: center;">セット内容</p> <p>1. 湿度センサー、温度センサー、タイマー付き</p> <p>2. 分、秒単位の制御</p> <p>3. 1メインバブル+5ラインバブルの制御ユニット付き(電磁弁別途)</p> <p>4. AC ポンプスイッチ</p>		



制 御 盤 CC

灌水システム・コントローラ (ノーマル)			
商品コード	商品名	価格	オプション
CC0000013	灌水システム+2"ベンチセット	¥2,800,000	<ol style="list-style-type: none"> 1. 8液まで対応が可能です。 2. グリーンハウスのコントローラを追加が可能です。 3. 手動スイッチコントローラを追加が可能です。 4. 灌水ラインは最大42が出来ます。 5. 遠隔制御の追加が可能です。 6.
<p style="text-align: center;">セット内容</p> <ol style="list-style-type: none"> 1. 2液肥 + PH調整= 3液ジェットポンプ。 2. 16インプット、16アウトプット、(その中は10灌水ライン) 3. PH,EC センサー、コントローラ付き 4. 攪拌付きのフィルター 5. 部品はすべてステンです。 6. 水量計付き 7. 吸引ポンプ(7m³/h, 42m) 			



肥料 F

単 肥		
商品コード	商品名	価 格
F00000001	エバー・燐酸加里(MKP) 0 - 52 - 34	Kg/¥
F00000002	エバー・硝酸加里 GG 13.5 - 0 - 46.2	Kg/¥
F00000011	エバー・粒状硝酸石灰 N - 13.5% CaO27.3%	Kg/¥
F00000012	エバー・粒状硝酸マグネシウム N - 10.5% MgO15.6%	Kg/¥
F00000013	エバー・燐酸アンモン 12 - 61 - 0	Kg/¥

荷姿：25kg



Multi-MKP



Multi-K GG



エバー・粒状硝酸石灰



エバー・燐酸アンモン

エバー・養液シリーズ(土壌なし用)		
商品コード	商品名	価 格
F00000009	エバー・養液 Poly feed 14-10-34 +ME	Kg/¥
F00000010	エバー・養液 Poly feed11-12-33+2MGO+ME	Kg/¥
F00000011	エバー・養液 Poly feed 9-12-36+3MGO+ME	Kg/¥

荷姿：25kg

養液栽培用粉状液肥の微量元素の配合
すべてキレートEDTAを使用

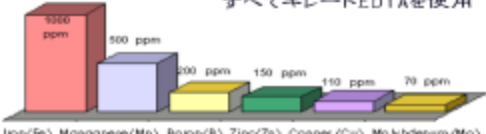

鉄 マンガン ホウ素 亜鉛 銅 モリブデン

ME=微量元素



養液シリーズ(土壌なし)

エバー・土耕養液シリーズ(土壌用)		
商品コード	商品名	価 格
F00000003	エバー・土耕養液 PolyFeed 20 - 20 - 20+ME	Kg/¥
F00000004	エバー・土耕養液 PolyFeed 18-18-18+2Mgo+Me	Kg/¥
F00000005	エバー・土耕養液 PolyFeed 14-7-28+2Mgo+Me	Kg/¥

荷姿：25kg

微量元素の配合率

EDTA鉄 500ppm
EDTAマンガン 250ppm
水溶性ホウ素 100ppm
EDTA亜鉛 75ppm
EDTA銅 55ppm
モリブデン酸 35ppm

ME=微量元素



土耕養液シリーズ

肥料 F

エバー・葉面散布専用			
商品コード	商品名	価格	荷姿：2kg
F00000006	エバー・葉面散布専用 21 - 21 - 21 +ME 2kg		 <p>葉面散布</p>
F00000007	エバー・葉面散布専用 8 - 52 - 17 +ME 2kg		
F00000008	エバー・葉面散布専用 16 - 8 - 34 +ME 2kg		

ME=微量元素

ME = 微量元素			
商品コード	商品名	価格	荷姿：1kg
F00000015	微量元素 キレート鉄 13.2% 1kg	¥1,800	 <p>微量元素コンビ</p>
F00000016	微量元素 キレートコンビ (混合) 1kg	¥1,800	

ME=微量元素

液体腐植酸			
商品コード	商品名	価格	荷姿：1kg
F00000017	液体黒腐植酸 7%	¥3,980	
F00000018	液体黄腐植酸 8%	¥4,980	



The Benefits of Using Humic Acids in Sandy Soils





電磁弁 E			
コード	商品名	御社向け	末端
E0000001	Bermad プラスチック 2ウェイ コントロ-ルバルブ 3/4"		¥12,300
E0000002	Bermad プラスチック 2ウェイ コントロ-ルバルブ 1"		¥12,300
E0000003	Bermad プラスチック 2ウェイ コントロ-ルバルブ 1.5"		¥29,300
E0000004	Bermad プラスチック 2ウェイ コントロ-ルバルブ 2"		¥33,400
E0000005	Bermad プラスチック 3ウェイ コントロ-ルバルブ 1 1/2"		¥36,000
E0000006	Bermad プラスチック 3ウェイ コントロ-ルバルブ 2"		¥38,000
E0000007	Bermad プラスチック 3ウェイ 減圧バルブ 1 1/2"		¥60,300
E0000008	Bermad プラスチック 3ウェイ 減圧バルブ 2"		¥61,800
E0000009	ブ-ロス 3ウェイ コントロ-ルバルブ 3/4"		¥42,000
E0000010	ブ-ロス 3ウェイ コントロ-ルバルブ 1"		¥45,000
E0000011	ブ-ロス 3ウェイ コントロ-ルバルブ 1 1/2"		¥52,000
E0000012	ブ-ロス 3ウェイ コントロ-ルバルブ 2"		¥60,000
E0000013	ブ-ロス 3ウェイ 減圧バルブ 1 1/2"		¥70,000
E0000014	ブ-ロス 3ウェイ 減圧バルブ 2"		¥70,000
E0000015	エルボ-コネクタ- 36-8*1/8		¥240
E0000016	エルボ-コネクタ- 36-8*1/4		¥240
E0000017	ストレ-トコネクタ- 36-8*1/8		¥240
E0000018	ストレ-トコネクタ- 36-8*1/4		¥240
E0000019	テ-コネクタ- 8*8*8		¥400
E0000020	三方切替コック 35-1/4-3		¥4,200
E0000021	ソレノイド 24VAC NO		¥12,500
E0000022	ハ-ロットソレノイド 24VAC NO		¥30,000

フィルター F			
コード	商品名	御社向け	末端
F 0000001	ODIS スクリーンフィルター 1115		¥28,800
F 0000002	ODIS スクリーンフィルター 1220		¥47,500
F 0000003	ODIS スクリーンフィルター 3015		¥75,000
F 0000004	ODIS ハイドロサイクロンフィルター 50615		¥106,800
F 0000005	ODIS ハイドロサイクロンフィルター 50820		¥123,600
F 0000006	ODIS サンドフィルター 4121(本体)		¥72,500
F 0000007	ODIS サンドフィルター 41615(本体)		¥81,200
F 0000008	ODIS サンドフィルター 41615 手動ユニット		¥128,800
F 0000009	ODIS サンドフィルター 41615 自動ユニット		¥172,500
F 0000010	ODIS サンドフィルター 4202(本体)		¥108,800
F 0000011	ODIS サンドフィルター 4202 手動ユニット		¥168,800
F 0000012	ODIS サンドフィルター 4202 自動ユニット		¥192,500
F 0000013	Amiad フィルター 3/4"		¥4,800
F 0000014	Amiad 薬用 ブルーフィルター 3/4"		¥7,500
F 0000015	Amiad ス-ハ-タボ-二重フィルター 1"		¥18,800
F 0000016	Amiad ス-ハ-タボ-二重フィルター 1 1/2"		¥30,000
F 0000017	Amiad タ-ホ-フィルター 2"		¥66,500
F 0000018	Amiad スキャンヴェフィルター 2"		¥72,500
F 0000019	Amiad プラッシュ付きフィルター 2"		¥72,500
F 0000020	Amiad サンドフィルター 16" (本体)		¥81,500
F 0000021	Amiad サンドフィルター 20" (本体)		¥108,800
F 0000022	砂 0.5-1.0mm 30KG		¥2,300

ヘッド周辺			
コード	商品名	御社向け	末端
FE000001	マックス肥料混入器 0.2%-2%/3/4"		¥65,800
FE000002	水量計 Multi Jet (10L/P) 1 1/2"		¥45,000
FE000003	水量計 Multi Jet (10L/P) 2"		¥58,000
FE000004	3049 アンクルシードバルブ 3/4" 肥料用		¥6,200
FE000005	ARAD 肥料流量計 50cc/p		¥39,000
FE000014	肥料フィルター 3/4" プラスチック		¥6,000
FE000013	スクリーンフィルター 3/4" プラスチック		¥3,300
FE000006	逆止弁3/4"		¥2,500
FE000007	逆止弁1"		¥3,100
FE000008	逆止弁1 1/2"		¥6,600
FE000009	逆止弁2"		¥9,300
FE000010	ARI イア抜きバルブ 1/2"		¥15,800
FE000011	ARI イア抜きバルブ 3/4"		¥15,800
FE000012	ARI イア抜きバルブ 1"		¥15,800
FE000013	3049 アンクルシードバルブ 肥料用		¥6,200
FE000014	圧力調節器PRV-150 1.5"		¥28,000
FE000015	水圧計器 1/4" 0.8kg用		¥5,400
FE000016	メタリングバルブ3/4"		¥16,000
FE000017	メタリングバルブ1"		¥35,000
FE000018	メタリングバルブ1 1/2"		¥105,000
FE000019	クリップ16-18		¥45

点滴チューブPP			
コード	商品名	御社向け	末端
PP0000001	チューブ8mm 200m/巻き		¥48
PP0000002	チューブ3/5 200m/巻き		¥35
PP0000003	チューブ4/7 100m/巻き		¥60
PP0000004	ハイドロライト 16/8-0.6-0.15 2,000M/巻き		¥32
PP0000005	カティ 16/40-2.3-0.2 400M/巻き		¥160
PP0000006	カティ 16/40-2.3-0.3 400M/巻き		¥130
PP0000007	ハイドロリップ 18/16-1.8 L/H-0.15 1500m/巻き		¥80/m
PP0000008	ハイドロリップ 18/16-1.8 L/H-0.20 1500m/巻き		¥60/m
PP0000009	ハイドロリップ 18/16-1.8 L/H-0.30 1500m/巻き		¥55/m
PP0000010	ハイドロコル 16/40-1.0-0.15 200M/巻き		¥100
PP0000011	ハイドロコル 16/40-1.0-0.2 200M/巻き		¥75
PP0000012	ハイドロコル 16/40-1.6-0.3 200M/巻き		¥70
PP0000013	ハイドロ PC 16/45-1.6-0.15 200M/巻き		¥210
PP0000014	ハイドロ PC 16/45-1.6-0.2 200M/巻き		¥180
PP0000015	ハイドロ PC 16/45-1.6-0.3 200M/巻き		¥160
PP0000016	ハイドロ PC ND 16/45-1.75-0.15 200M/巻き		¥230
PP0000017	ハイドロ PC ND 16/45-1.75-0.2 200M/巻き		¥200
PP0000018	ハイドロ PC ND 16/45-2.35-0.3 200M/巻き		¥180
PP0000019	ハイドロ PC ND 17/45-1.6-15 350M/巻き		¥280
PP0000020	ハイドロ PC ND 17/45-1.6-20 350M/巻き		¥230

単品 ドリッパ [®] - PD			
コード	商品名	御社向け	末端
PD00000001	ス [®] -パ [®] -タイプ		¥80
PD00000002	ス [®] -パ [®] -タイプ ND		¥100
PD00000003	タ [®] タイプ		¥35
PD00000004	カ [®] タイプ		¥35
PD00000005	オ [®] -タイプ		¥40
PD00000006	ハ [®] ック		¥20
PD00000007	サ [®] ナーハ [®] ック		¥25

セットドリッパ [®] - PD			
コード	商品名	御社向け	末端
PD00000008	ドリッパ [®] -セット 1 アウト 1 ス [®] -パ [®] -タイプ		¥200
PD00000009	ドリッパ [®] -セット 1 アウト 1 ス [®] -パ [®] -タイプ ND		¥220
PD00000010	ドリッパ [®] -セット 1 アウト 1 タ [®] タイプ		¥165
PD00000011	ドリッパ [®] -セット 1 アウト 1 オ [®] -タイプ		¥160
PD00000012	ドリッパ [®] -セット 2 アウト 2 ス [®] -パ [®] -タイプ		¥250
PD00000013	ドリッパ [®] -セット 2 アウト 2 ス [®] -パ [®] -タイプ ND		¥280
PD00000014	ドリッパ [®] -セット 2 アウト 2 タ [®] タイプ		¥215
PD00000015	ドリッパ [®] -セット 2 アウト 2 オ [®] -タイプ		¥210
PD00000016	ドリッパ [®] -セット 4 アウト 4 ス [®] -パ [®] -タイプ		¥400
PD00000017	ドリッパ [®] -セット 4 アウト 4 ス [®] -パ [®] -タイプ ND		¥450
PD00000018	ドリッパ [®] -セット 4 アウト 4 タ [®] タイプ		¥365
PD00000019	ドリッパ [®] -セット 4 アウト 4 オ [®] -タイプ		¥350

単品 スプリンクラー&ミスト?			
コード	商品名	御社向け	末端
PD00000020	フ [®] ォ [®] - [®] - [®] - [®] 1アウト F.L.F 単品		¥400
PD00000021	フ [®] ォ [®] - [®] - [®] - [®] 2アウト F.L.F 単品		¥480
PD00000022	フ [®] ォ [®] - [®] - [®] - [®] 4アウト F.L.F 単品		¥560
PD00000023	ロ [®] ンド ミストスプレーヤー単品		¥150
PD00000024	ト [®] ル [®] ネ [®] -ド [®] ミストスプレーヤー単品		¥130
PD00000025	ロ [®] ンド ミ [®] スプリンクラー単品		¥170
PD00000026	ジ [®] ョ [®] ット スプリンクラー 単品		¥170
PD00000027	ロ [®] ンド 3/8" XLスーパー スプリンクラー単品		¥280
PD00000028	ロ [®] ンド 1/2" XLスーパー スプリンクラー単品		¥380

セット スプリンクラー&ミスト?			
コード	商品名	御社向け	末端
PD00000028	フ [®] ォ [®] - [®] - [®] - [®] 1アウト F.L.F 20cmセット		¥750
PD00000029	フ [®] ォ [®] - [®] - [®] - [®] 2アウト F.L.F 20cmセット		¥800
PD00000030	フ [®] ォ [®] - [®] - [®] - [®] 4アウト F.L.F 20cmセット		¥850
PD00000031	ロ [®] ンド ミストスプレーヤー 30cmセット		¥680
PD00000032	ト [®] ル [®] ネ [®] -ド [®] ミストスプレーヤー 30cmセット		¥580
PD00000033	ロ [®] ンド ミ [®] スプリンクラー セット		¥780
PD00000034	ジ [®] ョ [®] ット スプリンクラー セット		¥380
PD00000035	ロ [®] ンド 3/8" XL スーパースプリンクラー セット		¥1,200
PD00000036	ロ [®] ンド 1/2" XL スーパースプリンクラー セット		¥1,500

ドリッパ アクセサリー-PA			
コード	商品名	御社向け	末端
PA00000001	ドリッパ 1アウト		¥18
PA00000002	ドリッパ 2アウト		¥18
PA00000003	ドリッパ 4アウト		¥18
PA00000004	マルチ アウトアダプタ		¥25
PA00000005	ハントパンチ 2.8mm, 2mm		¥2,200
PA00000006	インサーターブルパンチ 2.8mm		¥1,900
PA00000007	ブルー、白3mmパンチ16-20mm チューブ用		¥4,200
PA00000008	インサーター緑 PE プッシャー		¥2,700
PA00000009	高速パンチ PEパイプ50mmまでの使用		¥8,500
PA00000010	PEパイプ用フック 16mm, 17mm用		¥135
FE000019	クリップ16-18		¥45

点滴チューブ用コネクタPC			
コード	商品名	御社向け	末端
PC0000001	ハーフカップリング 12*12		¥60
PC0000002	ハーフカップリング 16*12		¥64
PC0000003	ハーフカップリング 16*16		¥56
PC0000004	ハーフカップリング 17*16		¥90
PC0000005	ハーフカップリング 17*17		¥60
PC0000006	ハーフカップリング 20*20		¥65
PC0000007	ハーフメイルアダプター 16*1/2"		¥100
PC0000008	ハーフメイルアダプター 16*3/4"		¥100
PC0000009	ハーフメイルアダプター 17*1/2"		¥100
PC0000010	ハーフメイルアダプター 17*3/4"		¥100
PC0000011	ラインエンド 17mm		¥35
PC0000012	ハーフエルボ 16*16		¥100
PC0000013	ハーフティ 16*16*16		¥150
PC0000014	ハイドロ用ハーフカップリング 16/18		¥100
PC0000015	ハイドロ用ヘッドコネクター 16/18		¥100
PC0000016	ハイドロ用ラインエンド 16/18		¥100
PC0000017	ドリップチューブハルブ M-アダプタ 16*3/4"		¥600
PC0000018	ドリップチューブハルブ M-F 3/4"*3/4"		¥600
PC0000019	ドリップチューブハルブ F-アダプタ 16*3/4"		¥600
PC0000020	ドリップチューブハルブ ハーフコネクター 16*16		¥600
PC0000021	ハイドロライト ストレートコネクター 17*17 (New Ring)		¥150
PC0000022	ハイドロライト ラインエンド 17 (New Ring)		¥110
PC0000023	ハイドロライト スタートコネクター 17*1/2"		¥150
PC0000024	ハイドロライト スタートコネクター 17*3/4"		¥150
PC0000025	フラッシングバブル 16mm		¥450
PC0000026	フラッシングバブル 3/4"		¥450

P.E.パイプ			
コード	商品名	御社向け	末端
PE0000082	PE L/ D Pipe 8- 10		¥50
PE0000083	PE L/ D Pipe 16- 4		¥60
PE0000084	PE L/ D Pipe 20- 4		¥85
PE0000085	PE H/ D Pipe 40- 4		¥225
PE0000086	PE H/ D Pipe 50- 4		¥365

P.E.パイプコネクタ類 PE			
コード	商品名	御社向け	末端
PE0000001	7010 カップリング 40*40		¥1,650
PE0000002	7010 カップリング 50*50		¥2,100
PE0000003	7020 メールアダプター 16*1/2"		¥325
PE0000004	7020 メールアダプター 16*3/4"		¥325
PE0000005	7020 メールアダプター 20*1/2"		¥400
PE0000006	7020 メールアダプター 20*3/4"		¥400
PE0000007	7020 メールアダプター 20*1"		¥400
PE0000008	7020 メールアダプター 40*1 1/2"		¥1,000
PE0000009	7020 メールアダプター 40*2"		¥1,000
PE0000010	7020 メールアダプター 50*1 1/2"		¥1,200
PE0000011	7020 メールアダプター 50*2"		¥1,200
PE0000012	7030 ファイメールアダプター 16*3/4"		¥350
PE0000013	7030 ファイメールアダプター 20*3/4"		¥410
PE0000014	7030 ファイメールアダプター 40*1 1/2"		¥1,530
PE0000015	7030 ファイメールアダプター 50*1 1/2"		¥1,850
PE0000016	7030 ファイメールアダプター 50*2"		¥1,850
PE0000017	7040 90° ティー 16*16*16		¥700
PE0000018	7040 90° ティー 20*20*20		¥900
PE0000019	7040 90° ティー 40*40*40		¥2,650
PE0000020	7040 90° ティー 50*50*50		¥3,500
PE0000021	7050 90° エルホ 20*20		¥650
PE0000022	7050 90° エルホ 40*40		¥1,900
PE0000023	7050 90° エルホ 50*50		¥2,350
PE0000024	7120 インドキャップ 20		¥360
PE0000025	7120 インドキャップ 40		¥1,170
PE0000026	7120 インドキャップ 50		¥1,170
PE0000027	7140 90° ティー立上付(メスネジ) 40*1 1/2"*40		¥2,500
PE0000028	7140 90° ティー立上付(メスネジ) 40*2"*40		¥2,500
PE0000029	7140 90° ティー立上付(メスネジ) 50*1 1/2"*50		¥3,300
PE0000030	7140 90° ティー立上付(メスネジ) 50*2"*50		¥3,300
PE0000031	7150 90° エルホ立上付(メスネジ) 20*3/4"		¥450
PE0000032	7150 90° エルホ立上付(メスネジ) 40*1 1/2"		¥2,300
PE0000033	7150 90° エルホ立上付(メスネジ) 50*1 1/2"		¥2,800
PE0000034	7150 90° エルホ立上付(メスネジ) 50*2"		¥2,800
PE0000035	7840 90° ティー立上付(オスネジ) 40*1 1/2"*40		¥2,000
PE0000036	7840 90° ティー立上付(オスネジ) 40*2"*40		¥2,000
PE0000037	7840 90° ティー立上付(オスネジ) 50*1 1/2"*50		¥2,900
PE0000038	7840 90° ティー立上付(オスネジ) 50*2"*50		¥2,900
PE0000039	7850 90° エルホ立上付(オスネジ) 20*3/4"		¥450
PE0000040	7850 90° エルホ立上付(オスネジ) 40*1 1/2"		¥1,300
PE0000041	7850 90° エルホ立上付(オスネジ) 40*2"		¥1,300
PE0000042	7850 90° エルホ立上付(オスネジ) 50*1 1/2"		¥1,740
PE0000043	7850 90° エルホ立上付(オスネジ) 50*2"		¥1,740

P.E.パイプコネクタネジ式タイプ類 PE			
コード	商品名	御社向け	末端
PE0000044	5017 ヲケツト 3/4" * 3/4"		¥300
PE0000045	5017 ヲケツト 1" * 1"		¥420
PE0000046	5017 ヲケツト 1 1/2" * 1 1/2"		¥680
PE0000047	5017 ヲケツト 2" * 2"		¥820
PE0000048	5117 異径 ヲケツト 1/2" * 3/4"		¥300
PE0000049	5117 異径 ヲケツト 2" * 1 1/2"		¥780
PE0000050	5047 90° ネジ型テーパー 3/4"		¥720
PE0000051	5047 90° ネジ型テーパー 1"		¥840
PE0000052	5047 90° ネジ型テーパー 1 1/2"		¥1,600
PE0000053	5047 90° ネジ型テーパー 2"		¥2,300
PE0000054	5057 90° ネジ型エルボ 1/2"		¥480
PE0000055	5057 90° ネジ型エルボ 3/4"		¥600
PE0000056	5057 90° ネジ型エルボ 1"		¥720
PE0000057	5057 90° ネジ型エルボ 1 1/2"		¥1,200
PE0000058	5057 90° ネジ型エルボ 2"		¥1,720
PE0000059	5067 ニツプル 3/4"		¥180
PE0000060	5067 ニツプル 1"		¥230
PE0000061	5067 ニツプル 1 1/2"		¥480
PE0000062	5067 ニツプル 2"		¥600
PE0000063	5065 異径ニツプル 1/2" * 3/4"		¥150
PE0000064	5065 異径ニツプル 1 1/2" * 3/4"		¥880
PE0000065	5065 異径ニツプル 2" * 1 1/2"		¥540
PE0000066	5177 フラク 1/2"		¥150
PE0000067	5177 フラク 3/4"		¥150
PE0000068	5177 フラク 1"		¥240
PE0000069	5177 フラク 1 1/4"		¥420
PE0000070	5177 フラク 1 1/2"		¥420
PE0000071	5177 フラク 2"		¥580
PE0000072	5077 キャップ 3/4"		¥230
PE0000073	5027 異径フツツング 3/4" M * 1/2" F		¥240
PE0000074	5027 異径フツツング 1" M * 3/4" F		¥300
PE0000075	5027 異径フツツング 1 1/2" M * 1/2" F		¥430
PE0000076	5027 異径フツツング 1 1/2" M * 1 1/4" F		¥430
PE0000077	5027 異径フツツング 1 1/2" M * 1" F		¥430
PE0000078	5027 異径フツツング 2" M * 1 1/2" F		¥550
PE0000079	5167 ロングニツプル 1 1/2" * 1 1/2"		¥980
PE0000080	7910 O-リング 16		¥55
PE0000081	7910 O-リング 32		¥55
PE0000082	7910 O-リング 40		¥65
PE0000083	7910 O-リング 50		¥65
PE0000084	16076 アウトレ-トサドル2ホルト 20* 1/2"		¥380
PE0000085	16076 アウトレ-トサドル2ホルト 25* 1/2"		¥500
PE0000086	16076 アウトレ-トサドル2ホルト 25* 3/4"		¥430
PE0000087	16076 アウトレ-トサドル2ホルト 32* 1/2"		¥630
PE0000088	16076 アウトレ-トサドル2ホルト 32* 3/4"		¥650
PE0000089	16076 アウトレ-トサドル2ホルト 40* 3/4"		¥820
PE0000090	16076 アウトレ-トサドル2ホルト 40* 1"		¥820
PE0000091	16076 アウトレ-トサドル2ホルト 50* 3/4"		¥1,050
PE0000092	16076 アウトレ-トサドル2ホルト 50* 1"		¥1,050
PE0000093	16176 アウトレ-トサドル4ホルト 32* 3/4"		¥720
PE0000094	16176 アウトレ-トサドル4ホルト 40* 3/4"		¥920
PE0000095	16176 アウトレ-トサドル4ホルト 40* 1"		¥920
PE0000096	16176 アウトレ-トサドル4ホルト 50* 3/4"		¥1,200
PE0000097	16176 アウトレ-トサドル4ホルト 50* 1"		¥1,200

制御盤 CC			
コード	商品名	御社向け	末端
CC0000001	Gavish 24		¥600,000
CC0000002	MC- 10 パネル付き(Stand Alone)16インフット、16アウトフット		¥250,000
CC0000003	MC- 10 パネルなし(w/o Panel)16インフット、16アウトフット		¥210,000
CC0000004	MC- 10i (制御盤用)		¥192,000
CC0000005	MC- 10用ソフト(GreenLine)		¥100,000
CC0000006	SB- 10 (スイッチボックス)		¥70,000
CC0000007	MB- 85 (MC- 10用モテム)		¥40,000
CC0000008	ガビッシュ用ユニット(MB- 71)		¥120,000
CC0000009	ガビッシュ用モテム		¥40,000
CC0000010	ガビッシュ用チップ		¥5,000
CC0000011	メオ コントローラ 3+7(1メインパンプ+2液肥)+7灌水ライン		¥385,000
CC0000012	フォガ- コントローラ、(湿度、温度、時間の制御)、5ライン		¥338,000
CC0000013	灌水コントローラシステム		¥2,800,000

センサー CS			
コード	商品名	御社向け	末端
CS0000001	小型セル日射センサー		¥150,000
CS0000002	オムロン温度		¥65,000
CS0000003	湿度センサー		¥78,000
CS0000004	温湿度センサー (Nieuwkoop)		¥84,000
CS0000005	風速 + 風向 (Gavish)		¥82,875
CS0000006	葉面水分センサー (Optiguide)		¥89,000
CS0000007	EC (Gavish)		¥246,750
CS0000008	EC (Nieuwkoop)		¥120,000
CS0000009	PH (Gavish)		¥201,500
CS0000010	pH (Nieuwkoop)		¥115,000
CS0000011	土中水分計 (Nieuwkoop)		¥80,000
CS0000012	雨センサー (Gavish)		¥62,000
CS0000013	CO2 (Nieuwkoop)		¥98,000
CS0000014	風速 風向計(Nieuwkoop)		¥235,000
CS0000015	自動警報装置 DL- 125C		¥37,500

肥料 F				
コード	商品名	最低定貨量	単価/ 1kg	25kg/ 1袋
F00000001	エバー・燐酸加里(MKP) 0 - 52 - 34 25kg/袋		¥169	¥4,225
F00000002	エバー・硝酸加里 GG 13.5 - 0 - 46.2 25kg/袋		¥106	¥2,650
F00000003	エバー・土耕養液PolyFeed 20 - 20 - 20+ME 25kg/袋		¥210	¥5,250
F00000004	エバー・土耕養液PolyFeed 18-18-18+2Mgo+Me 25kg/袋		¥210	¥5,250
F00000005	エバー・葉面散布専用 21 - 21 - 21 +ME 2kg / 盒	12kg 6箱	¥480	2kg ¥ 960
F00000006	エバー・葉面散布専用 8 - 52 - 17 +ME 2kg / 盒	12kg 6箱	¥480	2kg ¥ 960
F00000007	エバー・葉面散布専用 16 - 8 - 34 +ME 2kg / 盒	12kg 6箱	¥480	2kg ¥ 960
F00000008	エバー 養液Poly feed 14-10-34 +ME 25kg/袋		¥210	¥5,250
F00000009	エバー 養液Poly feed11-12-33+2MGO+ME 25kg/袋		¥210	¥5,250
F00000010	エバー 養液Poly feed 9-12-36+2MGO+ME 25kg/袋		¥210	¥5,250
F00000011	エバー 粒状硝酸石灰 N - 13.5% CaO27.3% 25kg/袋		¥72	¥1,800
F00000012	エバー 粒状硝酸マグネシウム N - 10.5% MgO15.6% 25kg/袋		¥168	¥4,200
F00000013	エバー 燐酸アンモン 12 - 61 - 0 25kg/袋		¥142	¥3,550
F00000014	微量元素 キレート鉄 13.2% 水溶性 1kg / 盒	1kg	¥1,800	¥1,800
F00000015	微量元素 キレートコンピ (混合) 水溶性 1kg / 盒	1kg	¥1,800	¥1,800
F00000016	液体黒腐植酸 7% 売価¥3,980 1L	1L	¥3,980	¥3,980
F00000017	液体黄腐植酸 8% 売価¥4,980 1L	1L	¥4,980	¥4,980

1.以上の価格はすべて倉庫から出るの価格です。
2.送料と消費税は別途請求いたします。
3.以上の商品は10袋以上をまとめてお買い上げの場合、送料込みです。
4.このカタログ以外の灌水用品の商品にも取扱っております、お問い合わせください。

*ME=キレート微量元素



EVERGREEN

有限会社エバー・グリーン URL: <http://plastro.co.jp>
610-0101 京都府城陽市平川茶屋裏21-1
TEL&FAX:0774-53-1859 E-Mail : evergreen@plastro.co.jp